

Varenummer: 12502000040100
Beskrivelse: KLEE-coil 502 000 040.100
M4 Stål hærdet, forz./gulkromat.

Mål

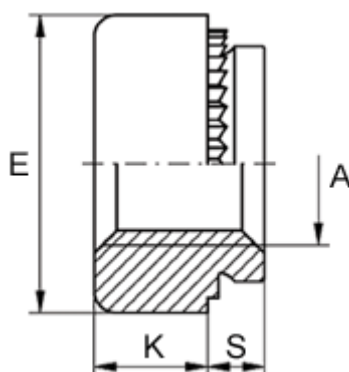

Anbefalet huldia. +0,05	= 5.40
Højde K	= 2.4
Indvendigt gevind A	= M4
Max reces højde S	= 1.3
Mindsteafstand til kant	= 3.8
Pladetykkelse M	= 1,5 op til 2,3
Udvendig diameter E	= 8.0